

**GRIFERIA
COLUMNAS
THERMOSTATICAS
DUCHAS – SOPORTES – FLEXOS
FONTANERIA**

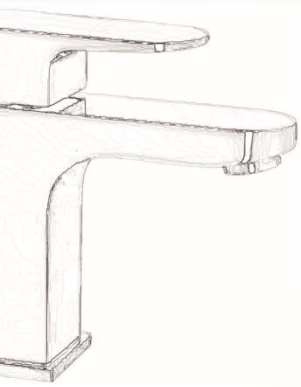

GRIFERIA 2016



GRUPO COMERCIAL

ÍNDICE

GRIFERÍA • GRIFERÍA • GRIFERÍA • GRIFERÍA • GRIFERÍA • GRIFERÍA • GRIFERÍA • GRIFERÍA • GRIFERÍA • GRIFERÍA • GRIFERÍA

SERIE BASIC



SERIE ENKEL



SERIE ARVET



SERIE LEGEND



SERIE LEGEND BIANCO



SERIES SKARA Y ERGOS
(COLUMNAS DE DUCHA)



SERIES TERMOSTÁTICAS



SERIE ÉPOCA

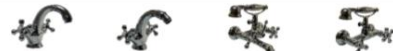

SERIE ARENA



SERIE SANITARIA



SERIE ONE
(MONOMANDOS DE UN AGUA)



SERIE TEMPORIZADOS
Y DE FUENTE



GRIFERÍA BÁSICA DE UN AGUA



MONOMANDOS, MONOBLOCS Y BATERÍAS DE FREGADERO



COMPLEMENTOS DE BAÑO • COMPLEMENTOS DE BAÑO • COMPLEMENTOS DE BAÑO • COMPLEMENTOS DE BAÑO • COMPLEMENTOS

COMPLEMENTOS DE BAÑO

BARRAS, MANUALES, SOPORTES,
ROCIADORES Y BRAZOS DE DUCHA



ASAS DE SEGURIDAD



PRODUCTOS PARA FONTANERÍA • PRODUCTOS PARA FONTANERÍA • PRODUCTOS PARA FONTANERÍA • PRODUCTOS PARA FONTANERÍA

LLAVES DE ESCUADRA



VÁLVULAS DE ESFERA



CONEXIONES FLEXIBLES DE ACERO INOXIDABL



TOMAS Y DESAGÜES DE LAVADORA



SIFONES DESAGÜE

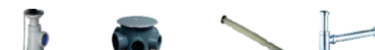

VÁLVULAS DESAGÜE DE PLÁSTICO



VÁLVULAS CLIC CLAC DE LATÓN



SERIE BASIC



MONOMANDO DE LAVABO BASIC

- Cartucho cerámico de 40 mm.
- Conexiones Flexitub con certificado Aenor - H3/8"x35 cm.
- Atomizador de latón macho 24/100
- Tornillo de fijación de acero AISI 301

CÓDIGO	CÓDIGO EAN		P.V.P.
23104	8435136000891	12	27,00

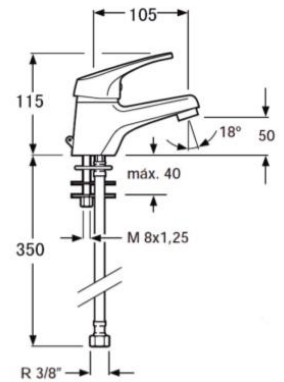

MONOMANDO DE BIDET BASIC

- Cartucho cerámico de 40 mm.
- Conexiones Flexitub con certificado Aenor - H3/8"x35 cm.
- Atomizador de latón macho 24/100
- Tornillo de fijación de acero AISI 301

CÓDIGO	CÓDIGO EAN		P.V.P.
23204	8435136000907	12	24,50

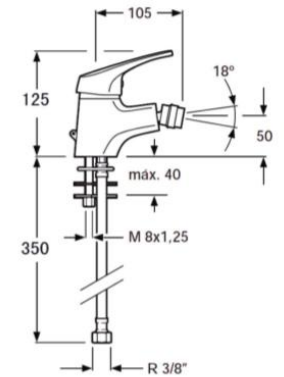

MONOMANDO DE BAÑO BASIC

- Cartucho cerámico de 40 mm.
- Distribuidor de latón
- Atomizador de latón macho 24/100
- Excéntricas de latón niquelado
- Incluye manual de ducha, soporte y flexo

CÓDIGO	CÓDIGO EAN		P.V.P.
23414	8435136000914	12	38,00

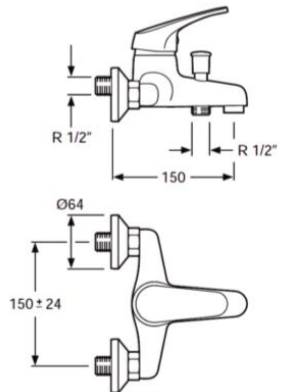

MONOMANDO DE DUCHA BASIC

- Cartucho cerámico de 40 mm.
- Excéntricas de latón niquelado
- Incluye manual de ducha, soporte y flexo

CÓDIGO	CÓDIGO EAN		P.V.P.
23304	8435136000921	12	32,90

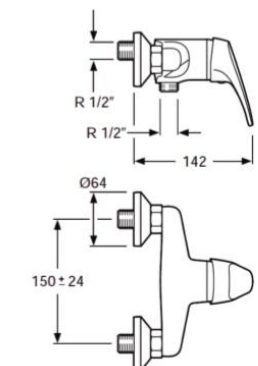

SERIE ENKEL



MONOMANDO DE LAVABO ENKEL

- Cartucho cerámico de 40 mm.
- Conexiones Flexitub con certificado Aenor - H3/8"x35 cm.
- Atomizador de latón macho 24/100
- Tornillo de fijación de acero AISI 301

CÓDIGO	CÓDIGO EAN		P.V.P.
23102	8435136700623	12	31,00

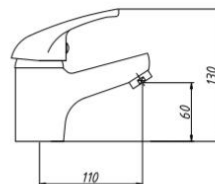

MONOMANDO DE BIDET ENKEL

- Cartucho cerámico de 40 mm.
- Conexiones Flexitub con certificado Aenor - H3/8"x35 cm.
- Atomizador de latón macho 24/100
- Tornillo de fijación de acero AISI 301

CÓDIGO	CÓDIGO EAN		P.V.P.
23202	8435136700630	12	28,00

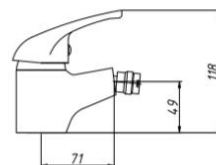

MONOMANDO DE BAÑO ENKEL

- Cartucho cerámico de 40 mm.
- Distribuidor de latón
- Atomizador de latón macho 24/100
- Excéntricas de latón niquelado
- Incluye manual de ducha, soporte y flexo

CÓDIGO	CÓDIGO EAN		P.V.P.
23401	8435136700647	12	42,00

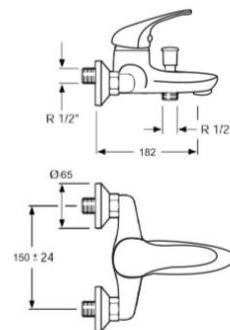

MONOMANDO DE DUCHA ENKEL

- Cartucho cerámico de 40 mm.
- Excéntricas de latón niquelado
- Incluye manual de ducha, soporte y flexo

CÓDIGO	CÓDIGO EAN		P.V.P.
23402	8435136700654	12	34,00

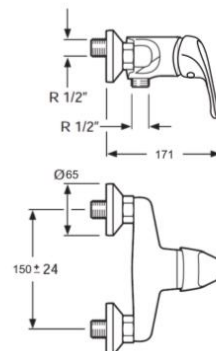



MONOMANDO DE LAVABO ARVET

- Cartucho cerámico de 35 mm.
- Conexiones Flexitub con certificado Aenor - H3/8"x35 cm.
- Atomizador de latón macho 24/100
- Tornillo de fijación de acero AISI 301

CÓDIGO	CÓDIGO EAN		P.V.P.
23103	8435136000211	6	42,00

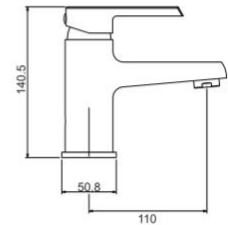

MONOMANDO DE BIDET ARVET

- Cartucho cerámico de 35 mm.
- Conexiones Flexitub con certificado Aenor - H3/8"x35 cm.
- Atomizador de latón macho 24/100
- Tornillo de fijación de acero AISI 301

CÓDIGO	CÓDIGO EAN		P.V.P.
23203	8435136000228	6	39,00

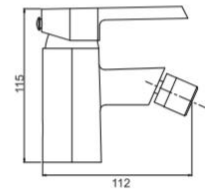

MONOMANDO DE BAÑO ARVET

- Cartucho cerámico de 35 mm.
- Distribuidor de latón
- Atomizador de latón macho 24/100
- Excéntricas de latón niquelado
- Incluye manual de ducha, soporte y flexo

CÓDIGO	CÓDIGO EAN		P.V.P.
23403	8435136000242	6	72,10

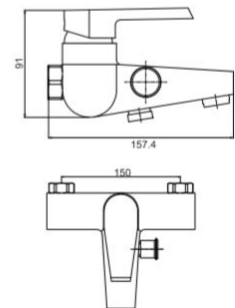

MONOMANDO DE DUCHA ARVET

- Cartucho cerámico de 35 mm.
- Excéntricas de latón niquelado
- Incluye manual de ducha, soporte y flexo

CÓDIGO	CÓDIGO EAN		P.V.P.
23303	8435136000235	6	55,00

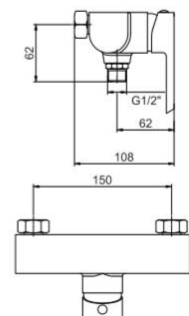



MONOMANDO DE LAVABO LEGEND

- Cartucho cerámico de 35 mm.
- Conexiones Flexitub con certificado Aenor - H3/8"x35 cm.
- Atomizador de latón macho 24/100
- Tornillo de fijación de acero AISI 301

CÓDIGO	CÓDIGO EAN		P.V.P.
23105	8435136000983	8	44,00

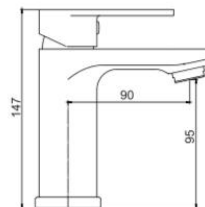

MONOMANDO DE LAVABO ALTO LEGEND

- Diseñado para lavabos sobre encimera
- Cartucho cerámico de 35 mm.
- Conexiones Flexitub con certificado Aenor - H3/8"x40 cm.
- Atomizador de latón macho 24/100
- Tornillo de fijación de acero AISI 301

CÓDIGO	CÓDIGO EAN		P.V.P.
23115	8435136001041	8	69,00

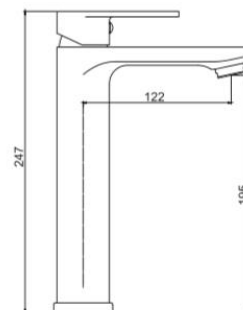

MONOMANDO DE BIDET LEGEND

- Cartucho cerámico de 35 mm.
- Conexiones Flexitub con certificado Aenor - H3/8"x35 cm.
- Atomizador de latón hembra 22/100
- Tornillo de fijación de acero AISI 301

CÓDIGO	CÓDIGO EAN		P.V.P.
23205	8435136000990	8	38,50

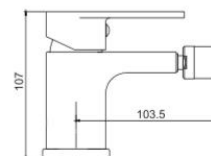

SERIE LEGEND



MONOMANDO DE BAÑO LEGEND

- Cartucho cerámico de 35 mm.
- Distribuidor de latón
- Atomizador de latón macho 28/100
- Excéntricas de latón niquelado
- Incluye manual de ducha, soporte y flexo

CÓDIGO	CÓDIGO EAN		P.V.P.
23405	8435136001003	8	72,30

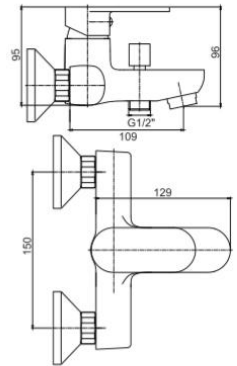

MONOMANDO DE BAÑO LEGEND DESIGN

- Cartucho cerámico de 35 mm.
- Distribuidor de latón
- Atomizador de latón macho 28/100
- Excéntricas de latón niquelado
- Incluye manual de ducha, soporte y flexo

CÓDIGO	CÓDIGO EAN		P.V.P.
23415	8435136001034	8	93,40

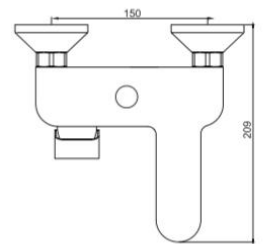

MONOMANDO DE DUCHA LEGEND

- Cartucho cerámico de 35 mm.
- Excéntricas de latón niquelado
- Incluye manual de ducha, soporte y flexo

CÓDIGO	CÓDIGO EAN		P.V.P.
23305	8435136001010	8	56,00

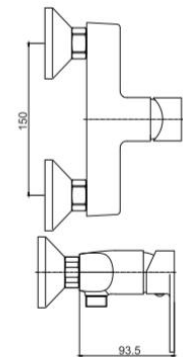

MONOMANDO DE DUCHA EMPOTRAR LEGEND

- Cartucho cerámico de 35 mm.
- Distribuidor de latón de pulsador
- Salida para manual de ducha y para brazo de ducha

CÓDIGO	CÓDIGO EAN		P.V.P.
23315	8435136001027	8	53,00

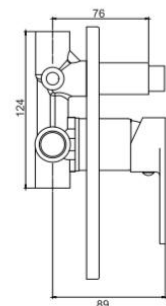



MONOMANDO DE LAVABO LEGEND BIANCO

- Color combinado blanco - cromo
- Cartucho cerámico de 35 mm.
- Conexiones Flexitub con certificado Aenor - H3/8"x35 cm.
- Atomizador de latón macho 24/100
- Tornillo de fijación de acero AISI 301

CÓDIGO	CÓDIGO EAN		P.V.P.
23105B	8435136001263	8	50,00

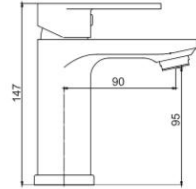

blanco cromo



MONOMANDO DE BIDET LEGEND BIANCO

- Color combinado blanco - cromo
- Cartucho cerámico de 35 mm.
- Conexiones Flexitub con certificado Aenor - H3/8"x35 cm.
- Atomizador de latón hembra 22/100
- Tornillo de fijación de acero AISI 301

CÓDIGO	CÓDIGO EAN		P.V.P.
23205B	8435136001270	8	42,00

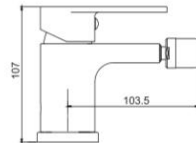

blanco cromo



MONOMANDO DE BAÑO LEGEND BIANCO

- Color combinado blanco - cromo
- Cartucho cerámico de 35 mm.
- Distribuidor de latón
- Atomizador de latón macho 28/100
- Excéntricas de latón niquelado
- Incluye manual de ducha, soporte y flexo

CÓDIGO	CÓDIGO EAN		P.V.P.
23405B	8435136001287	8	80,00

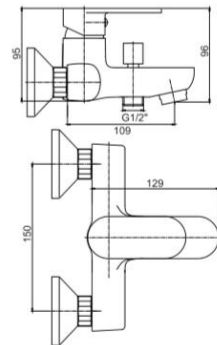

blanco cromo



MONOMANDO DE DUCHA LEGEND BIANCO

- Color combinado blanco - cromo
- Cartucho cerámico de 35 mm.
- Atomizador de latón macho 28/100
- Excéntricas de latón niquelado
- Incluye manual de ducha, soporte y flexo

CÓDIGO	CÓDIGO EAN		P.V.P.
23305B	8435136001294	8	65,00

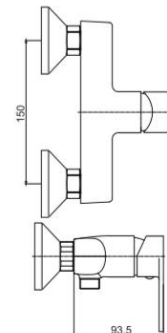

blanco cromo

COLUMNA TELESCÓPICA DUCHA SKARA CON TERMOSTÁTICA

- Grifería termostática con mando de caudal y distribuidor en el mismo mando
- Extensible: 700-1240 mm.
- Todos los tubos y el soporte a pared son de latón cromado
- Rociador cuadrado de 20 x 20 cm. con membrana anti-cal
- Manual de ducha con membrana anti-cal
- Flexo de acero reforzado
- Soporte manual de ducha deslizante
- Empaquetada en caja de cartón a todo color



CÓDIGO	CÓDIGO EAN		P.V.P.
03772	8435136000822	5	234,00



Girando el volante de caudal hacia la izquierda el agua mana del gran rociador superior. Girándolo hacia la derecha el agua mana del manual de ducha. El mismo giro permite también regular el caudal del agua: cuanto mas se gire más caudal se obtiene.

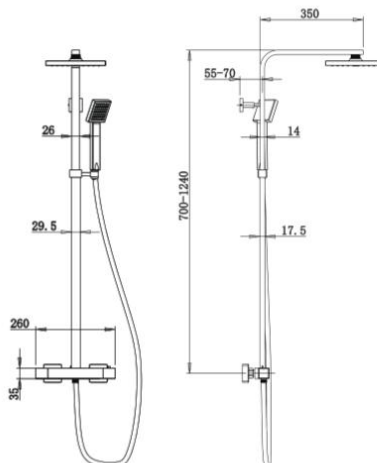

COLUMNA TELESCÓPICA DUCHA SKARA CON MONOMANDO

- Extensible: 700-1240 mm.
- Todos los tubos y el soporte a pared son de latón cromado
- Distribuidor de latón
- Rociador cuadrado de 20 x 20 cm. con membrana anti-cal
- Manual de ducha con membrana anti-cal
- Flexo de acero reforzado
- Soporte manual de ducha deslizante
- Empaquetada en caja de cartón a todo color



CÓDIGO	CÓDIGO EAN		P.V.P.
03771	8435136000815	5	212,00

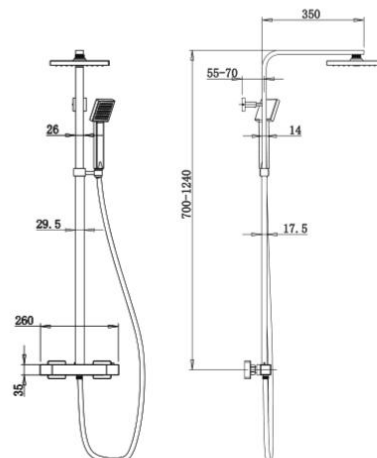



COLUMNA TELESCÓPICA DUCHA ERGOS CON TERMOSTÁTICA

- Grifería termostática con mando de caudal y distribuidor en el mismo mando
- Extensible: 800-1350 mm.
- Todos los tubos y soportes a pared son de latón cromado
- Rociador redondo Ø20 cm. con membrana anti-cal
- Manual de ducha con membrana anti-cal
- Flexo de acero reforzado
- Soporte manual de ducha deslizante

CÓDIGO	CÓDIGO EAN		P.V.P.
03762	8435136968139	5	186,00



Girando el volante de caudal hacia la izquierda el agua mana del gran rociador superior.
Girándolo hacia la derecha el agua mana del manual de ducha.
El mismo giro permite también regular el caudal del agua: cuanto mas se gire más caudal se obtiene.



COLUMNA TELESCÓPICA DUCHA ERGOS CON MONOMANDO LEGEND

- Extensible: 800-1350 mm.
- Todos los tubos y soportes a pared son de latón cromado
- Rociador redondo Ø20 cm. con membrana anti-cal
- Manual de ducha con membrana anti-cal
- Flexo de acero reforzado
- Soporte manual de ducha deslizante

CÓDIGO	CÓDIGO EAN		P.V.P.
03764	8435136001232	5	160,00

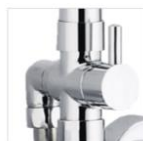

Distribuidor de latón cromado que permite seleccionar la salida del agua con un cuarto de vuelta y que a la vez hace de soporte para la columna.



COLUMNA TELESCÓPICA DUCHA ERGOS CON MONOMANDO ENKEL

- Extensible: 800-1350 mm.
- Todos los tubos y soportes a pared son de latón cromado
- Rociador redondo Ø20 cm. con membrana anti-cal
- Manual de ducha con membrana anti-cal
- Flexo de acero reforzado
- Soporte manual de ducha deslizante

CÓDIGO	CÓDIGO EAN		P.V.P.
03761	8435136968146	5	165,00

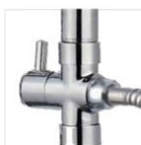

Distribuidor de latón cromado que permite seleccionar la salida del agua con un cuarto de vuelta y que a la vez hace de soporte para la columna.



COLUMNA TELESCÓPICA DUCHA ERGOS

- Válida tanto para bañera como para plato de ducha. Compatible con cualquier grifería. Se conecta a la salida de la grifería mediante el flexo de 30 cm con rosca hembra 1/2"
- Extensible: 800-1350 mm.
- Todos los tubos y soportes a pared son de latón cromado
- Rociador redondo Ø20 cm. con membrana anti-cal
- Manual de ducha con membrana anti-cal
- Flexo de acero reforzado
- Soporte manual de ducha deslizante

CÓDIGO	CÓDIGO EAN		P.V.P.
03760	8435136752424	5	117,00



Distribuidor de latón cromado que permite seleccionar la salida del agua con un cuarto de vuelta y que a la vez hace de soporte para la columna.



COLUMNA TELESCÓPICA DUCHA ERGOS SUELTA

- Compatible con cualquier grifería que se pueda instalar con la salida del agua en sentido hacia arriba y que tenga salida rosca macho 1/2" o rosca macho 3/4". La tuerca del distribuidor es rosca hembra 3/4" e incluye una reducción cromada a hembra 1/2".
- Extensible: 800-1350 mm.
- Todos los tubos y soportes a pared son de latón cromado
- Rociador redondo Ø20 cm. con membrana anti-cal
- Manual de ducha con membrana anti-cal
- Flexo de acero reforzado
- Soporte manual de ducha deslizante

CÓDIGO	CÓDIGO EAN		P.V.P.
03763	8435136000679	5	110,00



Distribuidor de latón cromado que permite seleccionar la salida del agua con un cuarto de vuelta y que a la vez hace de soporte para la columna.



TERMOSTÁTICA DE DUCHA ERGOS CON EQUIPO

- Cartucho termostático de latón
- Regulación automática de la temperatura a 38° C
- Incluye manual de ducha, flexo reforzado y soporte.

CÓDIGO	CÓDIGO EAN		P.V.P.
23002	8435136752448	5	80,00

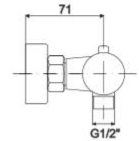
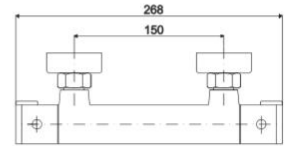

TERMOSTÁTICA DE BAÑO ERGOS CON EQUIPO

- Cartucho termostático de latón
- Regulación automática de la temperatura a 38° C
- Incluye manual de ducha, flexo reforzado y soporte.

CÓDIGO	CÓDIGO EAN		P.V.P.
23001	8435136752431	5	96,00

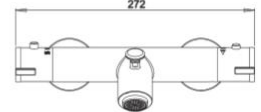
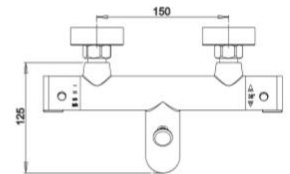

TERMOSTÁTICA DE DUCHA SKARA CON EQUIPO

- Cartucho termostático PPSU
- Regulación automática de la temperatura a 38° C
- Incluye manual de ducha, flexo reforzado y soporte.

CÓDIGO	CÓDIGO EAN		P.V.P.
23012	8435136001256	5	105,00

Recambios:

- Cartucho termostático PPSU (código 23002CT - pág.36)
- Montura caudal para termostática (código 23001MT - pág.37)

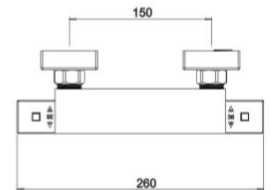

TERMOSTÁTICA DE BAÑO SKARA CON EQUIPO

- Cartucho termostático PPSU
- Regulación automática de la temperatura a 38° C
- Incluye manual de ducha, flexo reforzado y soporte.
- **Girando el mando izquierdo hacia adelante el agua sale por el flexo de ducha. Girándolo hacia atrás el agua sale por el atomizador, siendo este mando, a la vez, regulador de caudal.**

CÓDIGO	CÓDIGO EAN		P.V.P.
23011	8435136001249	5	140,00

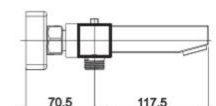
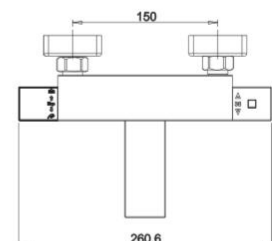



MONOBLOC DE LAVABO ÉPOCA

- Monturas cerámicas de media vuelta
- Conexiones Flexitub con certificado Aenor - H3/8"x35 cm.
- Atomizador de latón macho 24/100
- Tornillo de fijación de acero AISI 301

CÓDIGO	CÓDIGO EAN		P.V.P.
23801	8435136700807	10	42,00

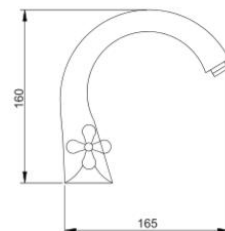

MONOBLOC DE BIDET ÉPOCA

- Monturas cerámicas de media vuelta
- Conexiones Flexitub con certificado Aenor - H3/8"x35 cm.
- Atomizador de latón macho 24/100
- Tornillo de fijación de acero AISI 301

CÓDIGO	CÓDIGO EAN		P.V.P.
23802	8435136700814	10	38,00

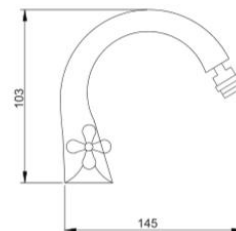

MONOBLOC DE BAÑO ÉPOCA

- Monturas cerámicas de media vuelta
- Distribuidor de latón
- Excéntricas de latón niquelado
- Manual ducha de latón cromado
- Incluye manual de ducha, soporte y flexo

CÓDIGO	CÓDIGO EAN		P.V.P.
23803	8435136700821	10	56,00

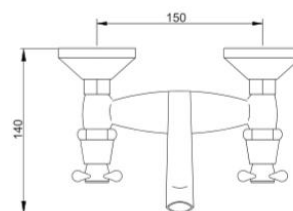

MONOBLOC DE DUCHA ÉPOCA

- Monturas cerámicas de media vuelta
- Excéntricas de latón niquelado
- Manual ducha de latón cromado
- Incluye manual de ducha, soporte y flexo

CÓDIGO	CÓDIGO EAN		P.V.P.
23804	8435136700838	10	44,00

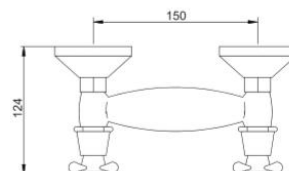

SERIE ARENA



MONOMANDO DE LAVABO ARENA

- Cartucho cerámico de 40 mm.
- Conexiones Flexitub con certificado Aenor - H3/8"x35 cm.
- Atomizador de latón macho 24/100
- Tornillo de fijación de acero AISI 301

CÓDIGO	CÓDIGO EAN		P.V.P.
23701	8435136700753	10	28,00

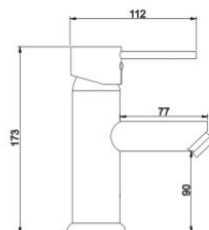

MONOMANDO DE BIDET ARENA

- Cartucho cerámico de 40 mm.
- Conexiones Flexitub con certificado Aenor - H3/8"x35 cm.
- Atomizador de latón macho 24/100
- Tornillo de fijación de acero AISI 301

CÓDIGO	CÓDIGO EAN		P.V.P.
23702	8435136700760	10	28,00

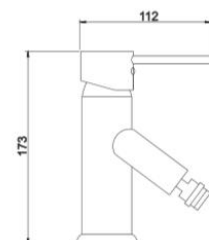

MONOMANDO DE BAÑO ARENA

- Cartucho cerámico de 35 mm.
- Distribuidor de latón
- Atomizador de latón macho 24/100
- Excéntricas de latón niquelado
- Incluye manual de ducha, soporte y flexo

CÓDIGO	CÓDIGO EAN		P.V.P.
23703	8435136700777	10	86,00

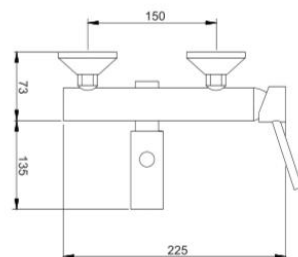

MONOMANDO DE DUCHA ARENA

- Cartucho cerámico de 35 mm.
- Excéntricas de latón niquelado
- Incluye manual de ducha, soporte y flexo

CÓDIGO	CÓDIGO EAN		P.V.P.
23704	8435136700784	10	63,00

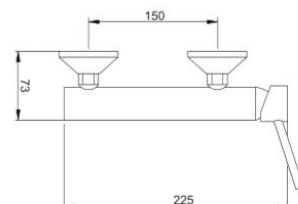

SERIE SANITARIA



MONOMANDO LAVABO SANITARIO

- Cartucho cerámico de 40 mm.
- Conexiones Flexitub con certificado Aenor - H3/8"x35 cm.
- Atomizador de latón macho 24/100
- Tornillo de fijación de acero AISI 301

CÓDIGO	CÓDIGO EAN		P.V.P.
11200	8435136752325	6	35,00

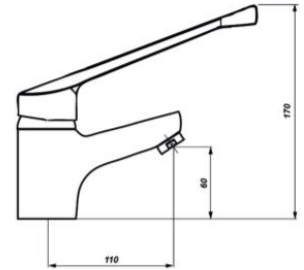

MONOMANDO FREGADERO REPISA SANITARIO

- Cartucho cerámico de 40 mm.
- Conexiones Flexitub con certificado Aenor - H3/8"x35 cm.
- Atomizador de latón macho 24/100
- Tornillo de fijación de acero AISI 301
- Caño de tubo de latón conformado

CÓDIGO	CÓDIGO EAN		P.V.P.
11210	8435136752332	6	32,00

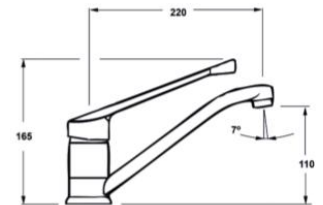

MONOMANDO FREGADERO PARED SANITARIO

- Cartucho cerámico de 40 mm.
- Atomizador de latón macho 24/100
- Excéntricas de latón níquelado
- Caño de tubo de latón conformado

CÓDIGO	CÓDIGO EAN		P.V.P.
11211	8435136752349	6	47,70

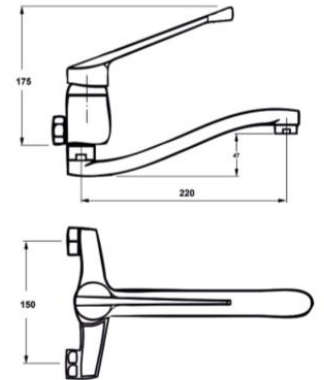

SERIE ONE (MONOMANDOS DE UN AGUA)

MONOMANDO UN AGUA LAVABO ONE

- Entrada de agua rosca gas macho 1/2"
- Cartucho cerámico de 25 mm.
- Atomizador de latón macho 24/100

CÓDIGO	CÓDIGO EAN		P.V.P.
24101	8435136000884	30	23,35

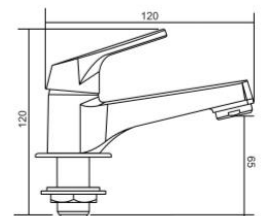

SERIE ONE (MONOMANDOS DE UN AGUA)



MONOMANDO UN AGUA FREGADERO CAÑO GIRATORIO ONE

- Entrada de agua rosca gas macho 1/2"
- Cartucho cerámico de 25 mm.
- Atomizador de latón hembra 22/100

CÓDIGO	CÓDIGO EAN		P.V.P.
24602	8435136000853	30	25,50

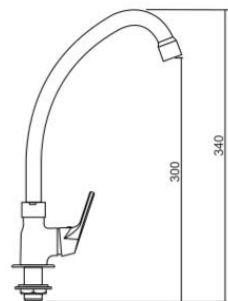

MONOMANDO UN AGUA PARED CAÑO HORIZONTAL GIRATORIO ONE

- Entrada de agua rosca gas macho 1/2"
- Cartucho cerámico de 25 mm.
- Atomizador de latón hembra 22/100

CÓDIGO	CÓDIGO EAN		P.V.P.
24600	8435136000846	30	23,35

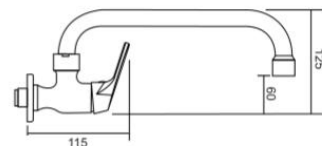

MONOMANDO UN AGUA PARED CAÑO VERTICAL GIRATORIO ONE

- Entrada de agua rosca gas macho 1/2"
- Cartucho cerámico de 25 mm.
- Atomizador de latón hembra 22/100

CÓDIGO	CÓDIGO EAN		P.V.P.
24601	8435136000877	30	23,35

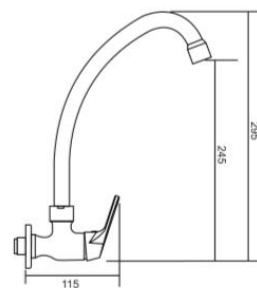

MONOMANDO UN AGUA FRONTAL ONE

- Entrada de agua rosca gas macho 1/2"
- Cartucho cerámico de 25 mm.
- Atomizador de latón macho 24/100

CÓDIGO	CÓDIGO EAN		P.V.P.
24100	8435136000860	30	23,35

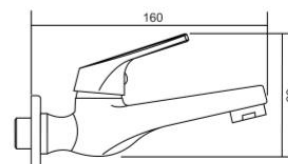

SERIE TEMPORIZADA Y DE FUENTE



GRIFO DE LAVABO TEMPORIZADO

- Cartucho temporizado de latón
- Entrada rosca macho 1/2"
- Filtro de impurezas

CÓDIGO	CÓDIGO EAN		P.V.P.
19001	8435136701002	40	28,70

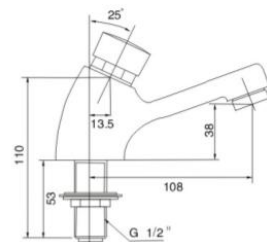

GRIFO FRONTAL TEMPORIZADO

- Cartucho temporizado de latón
- Entrada rosca macho 1/2"
- Filtro de impurezas

CÓDIGO	CÓDIGO EAN		P.V.P.
19003	8435136701019	40	23,00

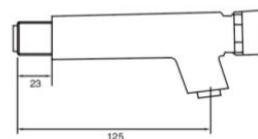

GRIFO URINARIO TEMPORIZADO

- Cartucho temporizado de latón
- Entrada rosca macho 1/2"
- Filtro de impurezas
- Tubo salida ajustable

CÓDIGO	CÓDIGO EAN		P.V.P.
19004	8435136701026	40	21,20

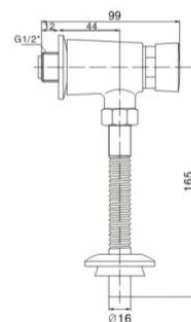

GRIFO DE FUENTE VERTICAL

- Altura chorro de agua a 1,5 Bar= 6 - 8 cm.

CÓDIGO	CÓDIGO EAN		P.V.P.
19051	8435136701088	30	29,70

GRIFERÍA BÁSICA DE UN AGUA



GRIFO CURVO RACOR MANGUERA

- Montura cierre soleta
- Prensa-estopa

CÓDIGO	CÓDIGO EAN	MEDIDA		P.V.P.
00111	8435136700074	1/2" x 3/4"	50	7,00
00112	8435136700081	3/4" x 1"	50	12,00



GRIFO CURVO

- Montura cierre soleta
- Prensa-estopa

CÓDIGO	CÓDIGO EAN	MEDIDA		P.V.P.
00121	8435136700005	1/2"	50	4,80
00122	8435136700012	3/4"	50	7,00



GRIFO LAVADORA DOBLE REINA

- Entrada M1/2" - salida M3/4"
- Volantes metálicos con índice azul

CÓDIGO	CÓDIGO EAN	MONTURA CIERRE		P.V.P.
11552	8435136700319	SOLETA	30	13,00
11952	8435136700333	CERÁMICO	30	13,00



GRIFO LAVADORA LAVAVAJILLAS REINA

- Fabricado en latón
- Entrada M1/2" - salidas 2 x M3/4"
- Volantes metálicos con índice azul

CÓDIGO	CÓDIGO EAN	MONTURA CIERRE		P.V.P.
11553	8435136700340	SOLETA	30	13,00
11953	8435136700364	CERÁMICO	30	13,00



GRIFO LAVADORA DUPLEX REINA

- Entrada M1/2" - 2 salidas M3/4"
- Volante metálico con índice azul
- Montura cierre soleta

CÓDIGO	CÓDIGO EAN		P.V.P.
11554	8435136700371	10 / 50	9,12



GRIFO LAVADORA SENCILLO REINA

- Entrada M1/2" - salida M3/4"
- Volante metálico con índice azul

CÓDIGO	CÓDIGO EAN	MONTURA CIERRE		P.V.P.
11551	8435136700272	SOLETA	10 / 50	6,26
11951	8435136700302	CERÁMICO	10 / 50	6,36

GRIFERÍA BÁSICA DE UN AGUA



GRIFO FRONTAL FREGADERO CORTO REINA

- Entrada M1/2"
- Volante metálico con índice azul
- Salida con rompe-aguas
- Longitud: 14 cm.

CÓDIGO	CÓDIGO EAN	MONTURA CIERRE		P.V.P.
11531	8435136700210	SOLETA	2 / 50	8,50
11631	8435136700227	CERÁMICO	2 / 50	9,05



GRIFO FRONTAL FREGADERO LARGO REINA

- Entrada M1/2"
- Volante metálico con índice azul
- Salida con rompe-aguas
- Longitud: 17 cm.

CÓDIGO	CÓDIGO EAN	MONTURA CIERRE		P.V.P.
11532	8435136700234	SOLETA	2 / 50	9,25
11632	8435136700241	CERÁMICO	2 / 50	9,10



CONJUNTO DE LAVADORA REINA

- Roscas de 3/4"
- Montura cierre soleta
- Volante metálico con índice azul

CÓDIGO	CÓDIGO EAN		P.V.P.
11562	8435136700395	50	10,00



JUEGO GRIFOS DE LAVABO REINA

- Juego de dos unidades, uno con índice azul y otro con índice rojo
- Monturas cierre cerámico
- Volantes metálicos
- Entrada rosca M1/2"

CÓDIGO	CÓDIGO EAN		P.V.P.
11501	8435136700425	18	24,00



JUEGO GRIFOS DE BIDET REINA

- Juego de dos unidades, uno con índice azul y otro con índice rojo
- Monturas cierre soleta
- Volantes metálicos
- Entrada rosca M1/2" - salida directa a taza

CÓDIGO	CÓDIGO EAN		P.V.P.
11511	8435136700449	18	22,80



GRIFO FREGADERO ITÁLICO

- Entrada M1/2"
- Montura cierre soleta 1/2 vuelta

CÓDIGO	CÓDIGO EAN	DESCRIPCIÓN		P.V.P.
00202	8435136700173	CORTO (12 cm.)	12 / 120	6,00
00204	8435136700197	LARGO (16 cm.)	8 / 80	8,00

GRIFERÍA BÁSICA DE UN AGUA



GRIFO FREGADERO VERTICAL REINA

- Entrada M1/2"
- Caño giratorio Ø 18 mm. con filtro atomizador
- Montura cierre cerámico
- Volante metálico con índice azul

CÓDIGO	CÓDIGO EAN		P.V.P.
11543	8435136700487	40	14,90



GRIFO FRONTAL GIRATORIO REINA

- Entrada M1/2"
- Caño giratorio Ø 18 mm. y longitud 23 cm. con filtro atomizador
- Montura cierre cerámico
- Volante metálico con índice azul

CÓDIGO	CÓDIGO EAN		P.V.P.
11941	8435136700708	2 / 24	12,52



GRIFO FRONTAL GIRATORIO SANI

- Entrada M1/2"
- Caño giratorio Ø 15 mm. con rompe-aguas
- Montura cierre soleta
- Volante metálico con índice azul

CÓDIGO	CÓDIGO EAN		P.V.P.
11541	8435136700463	2 / 40	10,00

MONOMANDOS DE FREGADERO



MONOMANDO FREGADERO VERTICAL C/ TUBO

- Cartucho cerámico de 40 mm.
- Conexiones Flexitub con certificado Aenor - H3/8"x35 cm.
- Atomizador de latón macho 24/100
- Tornillo de fijación de acero AISI 301
- Caño de tubo de latón conformado

CÓDIGO	CÓDIGO EAN		P.V.P.
23601	8435136700661	12	33,00

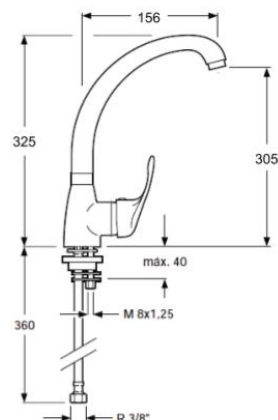

MONOMANDO FREGADERO VERTICAL C/ FUNDIDO

- Cartucho cerámico de 40 mm.
- Conexiones Flexitub con certificado Aenor - H3/8"x35 cm.
- Atomizador de latón macho 24/100
- Tornillo de fijación de acero AISI 301
- Caño fundido de latón

CÓDIGO	CÓDIGO EAN		P.V.P.
23602	8435136700678	12	48,00

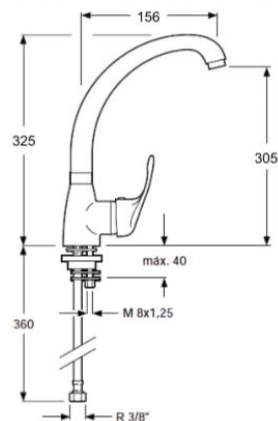

MONOMANDO FREGADERO VERTICAL C/ CISNE

- Cartucho cerámico de 40 mm.
- Conexiones Flexitub con certificado Aenor - H3/8"x35 cm.
- Atomizador de latón hembra 22/100
- Tornillo de fijación de acero AISI 301
- Caño de tubo de latón Ø24 mm.

CÓDIGO	ACABADO	CÓDIGO EAN		P.V.P.
23603	cromado	8435136751984	12	38,20
→ 23603TF	Tierra Francia	8435136001324	12	43,00

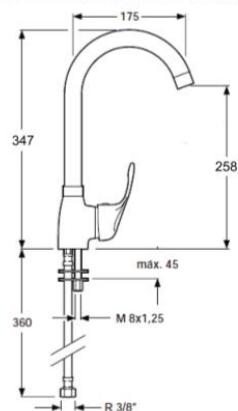

MONOMANDO FREGADERO CAÑO HORIZONTAL

- Cartucho cerámico de 40 mm.
- Conexiones Flexitub con certificado Aenor - H3/8"x35 cm.
- Atomizador de latón macho 24/100
- Tornillo de fijación de acero AISI 301
- Caño de tubo de latón conformado

CÓDIGO	CÓDIGO EAN		P.V.P.
23607	8435136752158	12	27,60

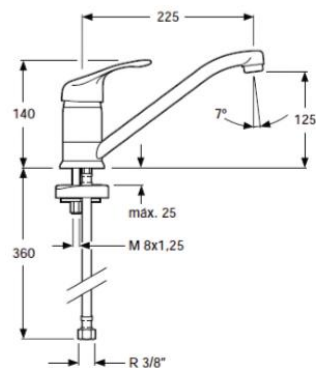

MONOMANDOS DE FREGADERO



MONOMANDO FREGADERO VERTICAL ARVET

- Cartucho cerámico de 35 mm.
- Conexiones Flexitub con certificado Aenor - H3/8"x35 cm.
- Atomizador de latón macho 24/100
- Tornillo de fijación de acero AISI 301
- Caño fundido de latón

CÓDIGO	CÓDIGO EAN		P.V.P.
23609	8435136000259	10	70,00

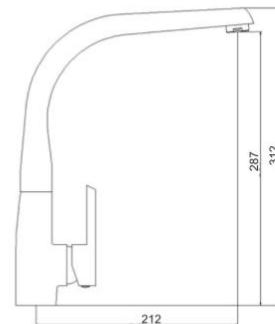

MONOMANDO FREGADERO VERTICAL KORSÁ

- Cartucho cerámico de 35 mm.
- Conexiones Flexitub con certificado Aenor - H3/8"x35 cm.
- Atomizador de latón hembra 20/100
- Tornillo de fijación de acero AISI 301
- Caño de tubo de latón Ø22 mm.

CÓDIGO	CÓDIGO EAN		P.V.P.
23612	8435136000280	10	55,20

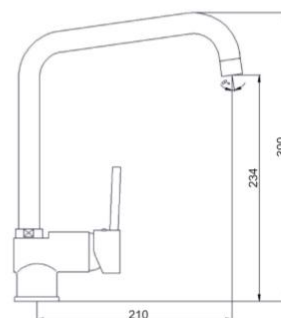

MONOMANDO FREGADERO VERTICAL NARVARO

- Cartucho cerámico de 35 mm.
- Conexiones Flexitub con certificado Aenor - H3/8"x35 cm.
- Atomizador de latón hembra 22/100
- Tornillo de fijación de acero AISI 301
- Caño de tubo de latón Ø24 mm.

CÓDIGO	CÓDIGO EAN		P.V.P.
23613	8435136000297	10	63,60

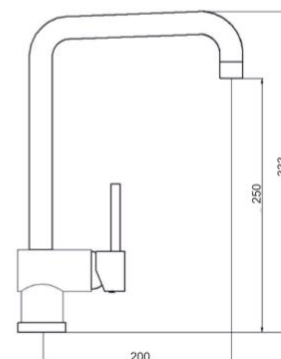

MONOMANDO FREGADERO VERTICAL KUBIC

- Cartucho cerámico de 35 mm.
- Conexiones Flexitub con certificado Aenor - H3/8"x35 cm.
- Atomizador de latón macho 24/100
- Tornillo de fijación de acero AISI 301
- Caño de tubo de latón

CÓDIGO	CÓDIGO EAN		P.V.P.
23604	8435136751977	12	60,00

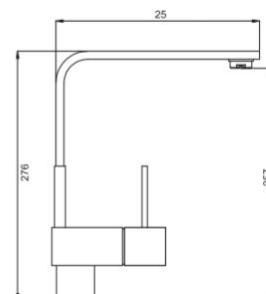

MONOMANDOS DE FREGADERO



MONOMANDO FREGADERO VERTICAL LEGEND

- Cartucho cerámico de 35 mm.
- Conexiones Flexitub con certificado Aenor - H3/8"x35 cm.
- Atomizador de latón hembra 22/100
- Tornillo de fijación de acero AISI 301
- Caño de tubo de latón Ø24 mm.

CÓDIGO	CÓDIGO EAN		P.V.P.
23618	8435136001171	12	43,00

Recambios:

- Cartucho cerámico de 35 mm. (código 23635 - pág.36)
- Atomizador latón hembra 22/100 (código 00703 - pág.40)
- Tornillo de fijación acero AISI 301(código 23699 - pág.36)

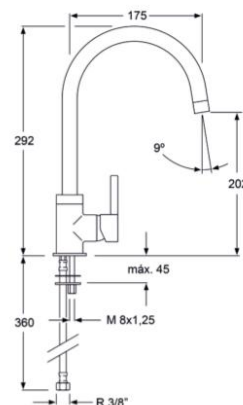

MONOMANDO FREGADERO VERTICAL VENOM

- Cartucho cerámico de 35 mm.
- Conexiones Flexitub con certificado Aenor - H3/8"x35 cm.
- Atomizador de latón hembra 22/100
- Tornillo de fijación de acero AISI 301
- Caño de tubo de latón Ø22 mm.

CÓDIGO	CÓDIGO EAN		P.V.P.
23617	8435136001164	12	30,00

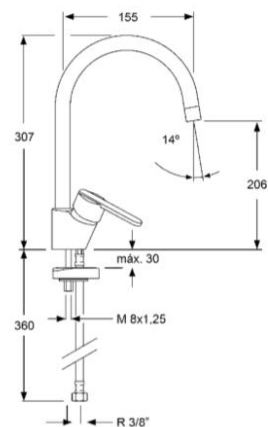

MONOMANDO FREGADERO VERTICAL PILOT

- Cartucho cerámico de 35 mm
- Conexiones Flexitub con certificado Aenor - H3/8"x40 cm..
- Rociador orientable
- Rociador manual con dos posiciones (atomizador y lluvia)
- **Manguera con posibilidad de varios colores intercambiables**

CÓDIGO	CÓDIGO EAN		P.V.P.
23619	8435136001331	6	130,00

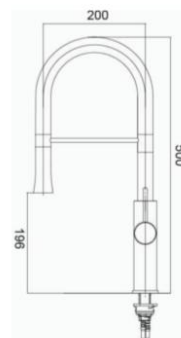

Colores de tubo disponibles:

CÓDIGO	COLOR	P.V.P.
23619AM	amarillo	10,00
23619RO	rojo	10,00
23619GR	granate	10,00
23619BL	blanco	10,00
23619VE	verde	10,00
23619NA	naranja	10,00
23619GS	gris	10,00
23619AZ	azul	10,00



MONOMANDOS DE FREGADERO



MONOMANDO FREGADERO EXTRAÍBLE ENKEL

- Manual de dos posiciones (atomizador y rociador)
- Cartucho cerámico de 40 mm.
- Conexiones Flexitub con certificado Aenor - H3/8"x35 cm.
- Tornillos de fijación de acero AISI 301
- Atomizador rosca macho 24/100

CÓDIGO	CÓDIGO EAN		P.V.P.
23615	8435136001140	12	45,00

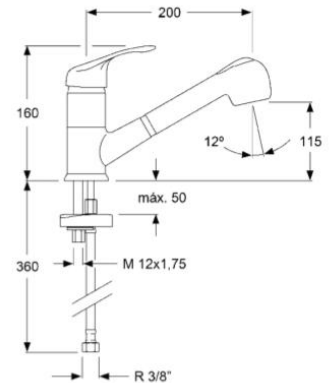

MONOMANDO FREGADERO EXTRAÍBLE KORSÁ

- Cartucho cerámico de 40 mm.
- Conexiones Flexitub con certificado Aenor - H3/8"x40 cm.
- Tornillo de fijación de acero AISI 301
- Atomizador de latón macho 24/100
- Caño de tubo de latón Ø28 mm.

CÓDIGO	CÓDIGO EAN		P.V.P.
23614	8435136000808	6	100,00

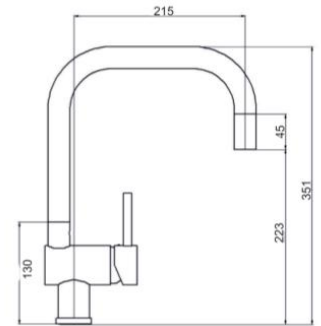

PRÓXIMAMENTE...

MONOMANDO FREGADERO EXTRAÍBLE ARENA

- Cartucho cerámico de 40 mm.
- Conexiones Flexitub con certificado Aenor - H3/8"x40 cm.
- Atomizador de latón macho 24/100

CÓDIGO	CÓDIGO EAN		P.V.P.
23620	8435136001409	10	110,00

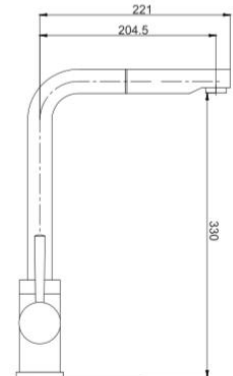

MONOMANDO FREGADERO VERTICAL OSMOSIS

- Cartucho cerámico de 35 mm.
- Conexiones Flexitub con certificado Aenor - H3/8"x35 cm.
- Atomizador de latón macho 24/100 para mezclador
- Atomizador de latón macho 18/100 para osmotizador
- Tornillo de fijación de acero AISI 301
- Caño de tubo de latón

CÓDIGO	CÓDIGO EAN		P.V.P.
23610	8435136752202	5	95,40

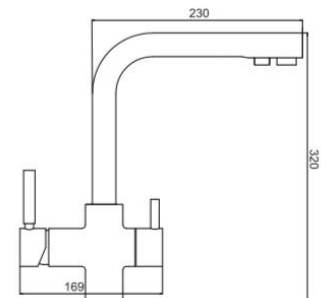

MONOBLOCS DE FREGADERO



MONOBLOC DE FREGADERO ÉPOCA

- Monturas cerámicas de media vuelta
- Conexiones Flexitub con certificado Aenor - H3/8"x35 cm.
- Atomizador de latón hembra 22/100
- Tornillo de fijación de acero AISI 301
- Caño de tubo de latón Ø24 mm.

CÓDIGO	CÓDIGO EAN		P.V.P.
23805	8435136000013	10	44,00

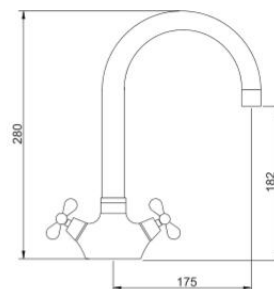

MONOMANDOS DE FREGADERO



MONOMANDO FREGADERO PARED 11 CM. ENKEL CAÑO ALTO TUBO

- Cartucho cerámico de 40 mm.
- Atomizador de latón macho 24/100
- Caño de tubo de latón conformado

CÓDIGO	CÓDIGO EAN		P.V.P.
23608	8435136000204	8	44,55

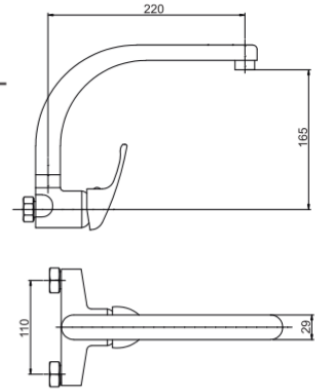

MONOMANDO FREGADERO PARED ENKEL CAÑO ALTO TUBO

- Cartucho cerámico de 40 mm.
- Atomizador de latón macho 24/100
- Caño de tubo de latón conformado

CÓDIGO	CÓDIGO EAN		P.V.P.
23606	8435136752134	8	39,30

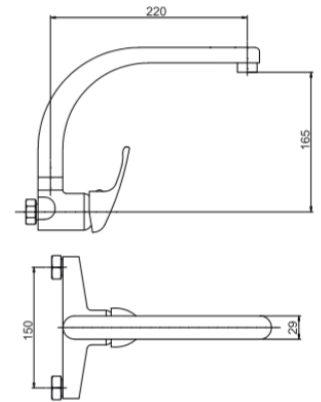

MONOMANDO FREGADERO PARED ENKEL CAÑO ALTO FUNDIDO

- Cartucho cerámico de 40 mm.
- Atomizador de latón macho 24/100
- Caño de latón fundido

CÓDIGO	CÓDIGO EAN		P.V.P.
23616	8435136752219	8	58,30

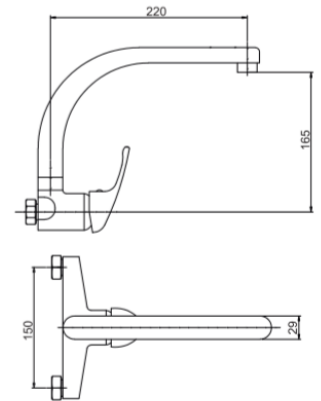

MONOMANDO FREGADERO PARED ENKEL CAÑO BAJO

- Cartucho cerámico de 40 mm.
- Atomizador de latón macho 24/100
- Caño de tubo de latón conformado

CÓDIGO	CÓDIGO EAN		P.V.P.
23605	8435136751960	12	39,30

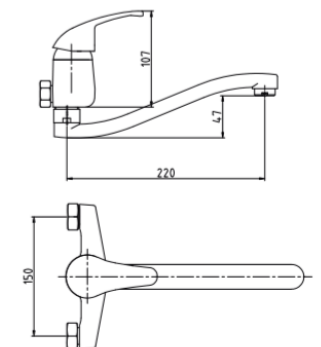

MONOMANDOS DE FREGADERO



MONOMANDO FREGADERO PARED ARVET

- Cartucho cerámico de 35 mm.
- Atomizador de latón macho 24/100
- Caño de latón fundido

CÓDIGO	CÓDIGO EAN		P.V.P.
23611	8435136000266	6	70,00

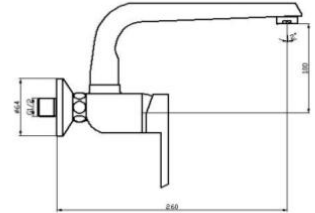

BATERÍAS DE FREGADERO



BATERÍA FREGADERO CAÑO ALTO REINA

- Caño giratorio Ø 18 mm. y longitud 23 cm. con filtro atomizador
- Monturas cierre cerámico
- Volantes metálicos
- Excéntricas de latón niquelado

CÓDIGO	CÓDIGO EAN	MONTURA CIERRE		P.V.P.
11921	8435136700586	PEQUEÑA 110 mm	12	30,00
11923	8435136700609	GRANDE 150 mm.	12	31,00



BATERÍA FREGADERO CAÑO CORTO REINA

- Caño giratorio Ø 18 mm. y longitud 19 cm. con filtro atomizador
- Monturas cierre cerámico
- Volantes metálicos
- Excéntricas de latón niquelado

CÓDIGO	CÓDIGO EAN	MONTURA CIERRE		P.V.P.
11922	8435136700593	PEQUEÑA 110 mm	12	30,00
11924	8435136700616	GRANDE 150 mm.	12	31,00



BATERÍA FREGADERO CAÑO BAJO REINA

- Caño giratorio Ø 18 mm. y longitud 21 cm. con filtro atomizador
- Monturas cierre cerámico
- Volantes metálicos
- Excéntricas de latón niquelado

CÓDIGO	CÓDIGO EAN	MONTURA CIERRE		P.V.P.
11925	8435136752028	PEQUEÑA 110 mm	12	30,00
11926	8435136752035	GRANDE 150 mm.	12	31,00



CONJUNTO DE DUCHA ALBA

- Barra deslizante Ø26 mm. x 65 cm.
- Acabado cromo-mate
- Jabonera deslizante
- Flexo reforzado extensible
- Manual masaje Alba de cuatro posiciones con membrana anti-cal

CÓDIGO	CÓDIGO EAN		P.V.P.
03740	8435136712428	10	22,00



MANUAL DE AQUALED 5.0

- Manual de 5 posiciones
- Diámetro rociador: 10 cm.
- Membrana antical
- Empaquetado en caja de cartón a todo color con euro-colgador
- Materia prima y cromado de calidad superior



CÓDIGO	CÓDIGO EAN		P.V.P.
03714	8435136000976	20	28,00



< 35°C

LED de color azul muestra que el agua está fría, a una temperatura por debajo de 35°C (+/- 2°C)



35°C~42°C

LED de color verde muestra que el agua está templada, a una temperatura entre 35°C y 42°C (+/- 2°C)



43°C~50°C

LED de color rojo muestra que el agua está caliente, a una temperatura entre 43°C y 50°C (+/- 2°C)



> 50°C

LED de color rojo intermitente muestra que el agua quema, y su temperatura es superior a los 50°C



ROCIADOR DE DUCHA AQUA 1.0

- Diámetro rociador: 10 cm.
- Membrana antical
- Empaquetado en **blister** a todo color con euro-colgador
- Materia prima y cromado de calidad superior

CÓDIGO	CÓDIGO EAN		P.V.P.
03409	8435136001058	20	6,00



PRÓXIMAMENTE...

MANUAL DE DUCHA AQUA 1.0

- Manual de 1 posición
- Diámetro rociador: 10 cm.
- Membrana antical
- Empaquetado en **blister** a todo color con euro-colgador
- Materia prima y cromado de calidad superior

CÓDIGO	CÓDIGO EAN		P.V.P.
03710	8435136000945	20	8,20



SET DE DUCHA AQUA 1.0

- Manual de 1 posición, soporte modelo Natura y flexo cromado reforzado
- Diámetro rociador: 10 cm.
- Membrana antical
- Empaquetado en **blister** a todo color con euro-colgador
- Materia prima y cromado de calidad superior

CÓDIGO	CÓDIGO EAN		P.V.P.
03711	8435136000952	10	17,00



PRÓXIMAMENTE...

MANUAL DE DUCHA AQUA 5.0

- Manual de 5 posiciones
- Diámetro rociador: 10 cm.
- Membrana antical
- Empaquetado en **blister** a todo color con euro-colgador
- Materia prima y cromado de calidad superior

CÓDIGO	CÓDIGO EAN		P.V.P.
03712	8435136000938	20	9,70



SET DE DUCHA AQUA 5.0

- Manual de 5 posiciones, soporte modelo Natura y flexo cromado reforzado
- Diámetro rociador: 10 cm.
- Membrana antical
- Empaquetado en **blister** a todo color con euro-colgador
- Materia prima y cromado de calidad superior

CÓDIGO	CÓDIGO EAN		P.V.P.
03713	8435136000969	10	18,20



MANUAL DUCHA MASAJE ALBA

- Cuatro posiciones
- Membrana anti-cal
- Acabado cromo-mate
- Llave especial para limpieza interior incluida
- Empaquetado en **blister** a todo color con euro-colgador

CÓDIGO	CÓDIGO EAN		P.V.P.
03722	8435136712213	40	6,40



MANUAL DUCHA GOLF CON CODO

- Colores blanco o negro con codo en mismo color o acabado cromo

CÓDIGO	CÓDIGO EAN	COLOR		P.V.P.
03701N	8435136712121	NEGRO CODO NEGRO	200	1,50
03702N	8435136712145	NEGRO CODO CROMO	200	2,00
03701B	8435136712138	BLANCO CODO BLANCO	200	1,50
03702B	8435136712152	BLANCO CODO CROMO	200	2,00



MANUAL DUCHA CODO CROMO ECO

- Membrana anti-cal

CÓDIGO	CÓDIGO EAN		P.V.P.
03703	8435136712169	100	2,30

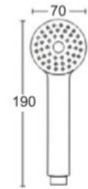

MANUAL DUCHA NATURA

- Membrana anti-cal
- Bonito diseño
- Empaquetado en **blister** a todo color con euro-colgador

CÓDIGO	CÓDIGO EAN		P.V.P.
03704	8435136752455	25	4,60

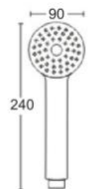

MANUAL DUCHA ERGOS

- Membrana anti-cal
- Bonito diseño
- Empaquetado en **blister** a todo color con euro-colgador

CÓDIGO	CÓDIGO EAN		P.V.P.
03705	8435136752462	25	4,90

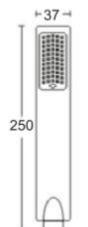



ROCIADOR DE DUCHA MANANTIAL

- Extrafino (1 cm.) y diámetro Ø20 cm.
- Acabado totalmente cromado
- Fabricado en ABS
- Rótula y rosca en latón cromado (hembra 1/2")
- Membrana anti-cal
- Caja blanca individual

CÓDIGO	CÓDIGO EAN		P.V.P.
03405	8435136752479	20	13,00



ROCIADOR DE DUCHA SKARA

- Extrafino (1 cm.) y medida: 20 x 20 cm.
- Acabado totalmente cromado
- Fabricado en ABS
- Rótula y rosca en latón cromado (hembra 1/2")
- Membrana anti-cal
- Caja blanca individual

CÓDIGO	CÓDIGO EAN		P.V.P.
03408	8435136000198	20	19,65



ROCIADOR DE DUCHA MASAJE CON RÓTULA

- Tres posiciones
- Membrana anti-cal

CÓDIGO	CÓDIGO EAN	MEDIDA		P.V.P.
03407	8435136707233	1/2"	100	4,52



ROCIADOR DE DUCHA CON RÓTULA

- Membrana anti-cal

CÓDIGO	CÓDIGO EAN	MEDIDA		P.V.P.
03406	8435136707202	1/2"	200	3,20



ROCIADOR DUCHA DE ACERO

CÓDIGO	CÓDIGO EAN	MEDIDA		P.V.P.
03404	8435136707196	1/2" - Ø91 mm.	10	1,60



BRAZO DE DUCHA FUNDIDO 1/2"x15 CM.

- Plafón cromado ABS

CÓDIGO	CÓDIGO EAN		P.V.P.
03302	8435136707165	8 / 96	4,00



BRAZO DE DUCHA 1/2"x30 CM.

- Fabricado en acero inoxidable AISI304
- Acabado cromo
- Diámetro tubo extra grueso (Ø20 mm.)
- Longitud 30 cm.
- Incluye plafón cromado

CÓDIGO	CÓDIGO EAN		P.V.P.
03301	8435136707158	100	6,00



BRAZO DE DUCHA 1/2"x37 CM.

- Fabricado en acero inoxidable AISI304
- Acabado cromo
- Diámetro tubo extra grueso (Ø20 mm.)
- Longitud 37 cm.
- Incluye plafón cromado

CÓDIGO	CÓDIGO EAN		P.V.P.
03303	8435136752486	100	8,50



SOPORTE DE DUCHA BAYONETA REDONDO

- Diseñado para flexos de ducha con tuerca cónica

CÓDIGO	CÓDIGO EAN	COLOR		P.V.P.
03622B	8435136712497	BLANCO	200	1,30
03622C	8435136712503	CROMO	200	1,38



SOPORTE DE DUCHA NATURA

- Diseñado para flexos de ducha con tuerca cónica
- Bonito diseño

CÓDIGO	CÓDIGO EAN		P.V.P.
03621	8435136768047	10 / 200	1,85



SOPORTE DE DUCHA HORQUILLA CROMO

- Diseñado para flexos de ducha con tuerca cónica

CÓDIGO	CÓDIGO EAN		P.V.P.
03624C	8435136712534	150	1,38



SOPORTE DE DUCHA CLIC CROMO

- Diseñado para flexos de ducha con tuerca cónica

CÓDIGO	CÓDIGO EAN		P.V.P.
03625	8435136712541	100	2,50



SOPORTE DE DUCHA TELÉFONO CROMADO

- Fabricado en metal
- Diseñado para flexos de ducha con tuerca redonda o hexagonal

CÓDIGO	CÓDIGO EAN		P.V.P.
03602	8435136712466	8 / 200	2,25



PRÓXIMAMENTE...

CODO - TOMA PARA FLEXO DE DUCHA

- Toma M1/2" ; salida M1/2"
- Empaquetado en caja individual con euro-colgador

CÓDIGO	CÓDIGO EAN		P.V.P.
03631	8435136001355	60	8,00



PRÓXIMAMENTE...

SOPORTE CON TOMA PARA FLEXO DE DUCHA

- Toma M1/2" ; salida M1/2"
- Empaquetado en caja individual con euro-colgador

CÓDIGO	CÓDIGO EAN		P.V.P.
03630	8435136001348	60	8,50



ASA DE SEGURIDAD PARA BAÑO-DUCHA

- Plafones y fijaciones de alta calidad, fabricados en latón
- El plafón va directamente roscado sobre la fijación para mejor acabado y calidad
- Diámetro de la barra = 25 mm.
- Empaquetado en **blister** a todo color con euro-colgador

CÓDIGO	CÓDIGO EAN	LONGITUD		P.V.P.
03780	8435136968054	30 cm.	24	18,30
03782	8435136968108	40 cm.	24	21,00
03781	8435136968160	50 cm.	24	23,00



FLEJO DE ACERO TUERCA GRAFILADA

- Doble engatillado (reforzado)
- Dos tuercas hexagonales rosca hembra 1/2"
- Presentado en bolsa con euro-colgador a todo color

CÓDIGO	CÓDIGO EAN	LARGO (metros)		P.V.P.
03501	8435136712558	1,5	50	2,90
03502	8435136712565	2,0	50	3,30



FLEJO DE ACERO TUERCA CÓNICA

- Doble engatillado (reforzado)
- Una tuerca cónica y una tuerca hexagonal, roscas hembra 1/2"
- Presentado en bolsa con euro-colgador a todo color

CÓDIGO	CÓDIGO EAN	LARGO (metros)		P.V.P.
03508	8435136712572	1,5	50	3,00
03509	8435136712589	2,0	50	3,40



FLEJO DE ACERO EXTENSIBLE

- Longitud: 1,7 a 2,0 metros
- Doble engatillado (reforzado)
- Una tuerca cónica y una tuerca hexagonal, roscas hembra 1/2"
- Presentado en bolsa con euro-colgador a todo color

CÓDIGO	CÓDIGO EAN		P.V.P.
03510	8435136712657	50	3,60



FLEJO DE ACERO TOPE DE GAMA EXTENSIBLE

- Acabado cromado
- Diámetro extra grueso (Ø15 mm.)
- Tubo interior EPDM
- Longitud: 1,7 a 2,20 metros
- Doble engatillado (reforzado)
- Una tuerca cónica y una tuerca hexagonal, roscas hembra 1/2"
- Presentado en bolsa con euro-colgador a todo color
- Presión Max: 10 BAR ; Temp. Max: 80°C

CÓDIGO	CÓDIGO EAN		P.V.P.
03516	8435136752141	50	6,20



FLEJO DE ACERO STANDARD EN BLISTER

- Acabado cromado
- Longitud: 1,75 metros
- Doble engatillado (reforzado)
- Una tuerca cónica y una tuerca hexagonal, roscas hembra 1/2"
- Empaquetado en **blister** a todo color con euro-colgador

CÓDIGO	CÓDIGO EAN		P.V.P.
03515	8435136712596	50	3,80



FLEJO DE PVC

- Una tuerca cónica y una tuerca hexagonal, roscas hembra 1/2"
- Presentado en bolsa

CÓDIGO	CÓDIGO EAN	LARGO (metros)		P.V.P.
03504	8435136712633	1,5	50	2,25
03505	8435136712640	2,0	50	2,85



LLAVE DE ESCUADRA SIN TUERCA

- Cierre 1/4 de vuelta
- Fabricada en latón CW617N
- Eje de latón
- Juntas interiores EPDM

CÓDIGO	CÓDIGO EAN	MEDIDA		P.V.P.
00401	8435136701514	1/2" x 3/8"	2 / 100	2,10
00402	8435136701521	1/2" x 1/2"	2 / 100	2,20



LLAVE DE ESCUADRA LARGA SIN TUERCA

- Esta llave mide 1,5 cm más que la convencional (ref.00401) permitiendo prescindir así del uso de alargadera si esta fuera necesaria.
- Longitud total = 95 mm.
- Cierre 1/4 de vuelta
- Fabricada en latón CW617N
- Eje de latón
- Juntas interiores EPDM

CÓDIGO	CÓDIGO EAN	MEDIDA		P.V.P.
00405	8435136752288	1/2" x 3/8"	2 / 100	2,65



GRIFO LAVADORA DE ESCUADRA

- Cierre 1/4 de vuelta
- Fabricada en latón CW617N
- Eje de latón
- Juntas interiores EPDM

CÓDIGO	CÓDIGO EAN	MEDIDA		P.V.P.
00404	8435136700418	1/2" x 3/4"	100	2,40



GRIFO LAVADORA DE ESCUADRA VOLANTE GRANDE

- Cierre 1/4 de vuelta
- Fabricada en latón CW617N
- Eje de latón
- Juntas interiores EPDM

CÓDIGO	CÓDIGO EAN	MEDIDA		P.V.P.
00411	8435136001195	1/2" x 3/4"	100	3,00



GRIFO LAVADORA DE ESCUADRA CORTO

- Cierre 1/4 de vuelta
- Fabricada en latón CW617N
- Eje de latón
- Juntas interiores EPDM

CÓDIGO	CÓDIGO EAN	MEDIDA		P.V.P.
00403	8435136000167	1/2" x 3/8"	100	3,00



PRÓXIMAMENTE...

GRIFO LAVADORA CON LLAVE DE REGULACIÓN

- 00406 : Entrada M1/2", salidas M3/4" y M3/8" con mando independiente
- 00408 : Entrada M1/2", salidas M1/2" y M3/8" con mando independiente
- Cierres 1/4 de vuelta
- Fabricada en latón CW617N
- Ejes de latón
- Juntas interiores EPDM

CÓDIGO	CÓDIGO EAN	MEDIDA		P.V.P.
00406	8435136000150	1/2" x 3/4" x 3/8"	50	7,70
→ 00408	8435136001362	1/2" x 1/2" x 3/8"	50	7,00



LLAVE DE ESCUADRA REDONDA MONTURA CERÁMICA

- Montura cerámica, cierre 1/4 de vuelta
- Fabricada en latón CW617N

CÓDIGO	CÓDIGO EAN	MEDIDA		P.V.P.
00407	8435136000136	1/2" x 3/8"	100	4,50



LLAVE DE ESCUADRA CUADRADA MONTURA CERÁMICA

- Montura cerámica, cierre 1/4 de vuelta
- Fabricada en latón CW617N

CÓDIGO	CÓDIGO EAN	MEDIDA		P.V.P.
00409	8435136000143	1/2" x 3/8"	100	5,50



PRÓXIMAMENTE...

LLAVE DE ESCUADRA NOVA MONTURA CERÁMICA BLISTER

- Montura cerámica, cierre 1/4 de vuelta
- Fabricada en latón CW617N
- Empaquetado en **blister** a todo color con euro-colgador

CÓDIGO	CÓDIGO EAN	MEDIDA		P.V.P.
00410	8435136001379	1/2" x 3/8"	100	6,00



GRIFO ESFERA JARDÍN

- Fabricado en latón CW617N
- Esfera de latón
- Mando de acero cromado
- Prensa-estopa

CÓDIGO	CÓDIGO EAN	MEDIDA		P.V.P.
00101	8435136700142	1/2" x 3/4"	12 / 100	3,50
00102	8435136700159	3/4" x 1"	8 / 80	5,30
00103	8435136700166	1" x 1"1/4	5 / 40	9,65



GRIFO ESFERA JARDÍN SALIDA DOBLE

- Fabricado en latón CW617N
- Esfera de latón
- Mando de acero cromado
- Prensa-estopa

CÓDIGO	CÓDIGO EAN	MEDIDA		P.V.P.
00130	8435136700142	1/2" x 3/4" x 3/4"	10 / 60	7,70



VÁLVULA ESFERA ROSCAR CON PALANCA HEMBRA HEMBRA

- Fabricado en latón CW617N
- Esfera de latón
- Palanca de acero cromado
- Prensa-estopa

CÓDIGO	CÓDIGO EAN	MEDIDA		P.V.P.
00602	8435136701613	1/2"	12 / 144	2,85
00603	8435136701620	3/4"	10 / 100	4,47
00604	8435136701637	1"	6 / 60	6,50
00605	8435136701644	1"1/4	6 / 48	9,65
00606	8435136701651	1"1/2	4 / 32	16,00
00607	8435136701668	2"	2 / 20	23,50
00608	8435136701675	2"1/2	8	48,00
00609	8435136701682	3"	2 / 6	69,00



VÁLVULA ESFERA MARIPOSA H-H

- Fabricado en latón CW617N
- Esfera de latón
- Mando de aluminio pintado en azul
- Prensa-estopa

CÓDIGO	CÓDIGO EAN	MEDIDA		P.V.P.
00622	8435136001096	1/2"	20 / 160	2,65
00623	8435136001102	3/4"	12 / 96	4,25
00624	8435136001119	1"	8 / 64	6,80



VÁLVULA ESFERA MARIPOSA M-H

- Fabricado en latón CW617N
- Esfera de latón
- Mando de aluminio pintado en azul
- Prensa-estopa

CÓDIGO	CÓDIGO EAN	MEDIDA		P.V.P.
00632	8435136001065	1/2"	20 / 160	2,77
00633	8435136001072	3/4"	12 / 96	4,25
00634	8435136001089	1"	8 / 64	7,43

CONEXIONES DE ACERO INOXIDABLE



CONEXIÓN MALLA ACERO INOXIDABLE Ø12,5 mm.

- Trenzado de acero inoxidable AISI304
- Tubo interior EPDM atóxico para agua potable
- Racores de latón niquelado
- Diámetro exterior: 12,5 mm.
- Diámetro interior: 8 mm.
- Diámetro de paso: 6 mm.
- Presión / temperatura de trabajo: 10 BAR / 90°C

 10 / 250



CONEXIÓN MALLA ACERO INOXIDABLE Ø19 mm.

- Trenzado de acero inoxidable AISI304
- Tubo interior EPDM atóxico para agua potable
- Racores de latón niquelado
- Diámetro exterior: 18 mm.
- Diámetro interior: 13 mm.
- Diámetro de paso: 9 mm.
- Presión / temperatura de trabajo: 10 BAR / 90°C

 10 / 100

Racores x largo (cm.)	CÓDIGO	CÓDIGO EAN 84351367+	P.V.P.
M3/8"H3/8" x15	14302	13661	1,34
x20	14303	13678	1,42
x25	14304	13685	1,50
x30	14305	13692	1,58
x35	14306	13708	1,66
x40	14307	13715	1,74
x50	14309	13739	1,90
M3/8"H1/2" x15	14322	13753	1,43
x20	14323	13760	1,51
x25	14324	13777	1,59
x30	14325	13784	1,67
x35	14326	13791	1,75
x40	14327	13807	1,84
x50	14329	13821	2,00
M1/2"H3/8" x15	14332	13845	1,43
x20	14333	13852	1,51
x25	14334	13869	1,59
x30	14335	13876	1,67
x35	14336	13883	1,75
x40	14337	13890	1,84
x50	14339	13913	2,00
M1/2"H1/2" x15	14312	13937	1,43
x20	14313	13944	1,51
x25	14314	13951	1,59
x30	14315	13968	1,67
x35	14316	13975	1,75
x40	14317	13982	1,84
x50	14319	14002	2,00
H3/8"H3/8" x15	14342	14026	1,34
x20	14343	14033	1,42
x25	14344	14040	1,50
x30	14345	14057	1,58
x35	14346	14064	1,66
x40	14347	14071	1,74
x50	14349	14095	1,90
H3/8"H1/2" x15	14362	14118	1,43
x20	14363	14125	1,51
x25	14364	14132	1,59
x30	14365	14149	1,67
x35	14366	14156	1,75
x40	14367	14163	1,84
x50	14369	14187	2,00
H1/2"H1/2 x15	14352	14200	1,43
x20	14353	14217	1,51
x25	14354	14224	1,59
x30	14355	14231	1,67
x35	14356	14248	1,75
x40	14357	14255	1,84
x50	14359	14279	2,00

Racores x largo (cm.)	CÓDIGO	CÓDIGO EAN 84351367+	P.V.P.
M1/2"H1/2" x15	14202	14293	2,55
x20	14203	14309	2,65
x25	14204	14316	2,75
x30	14205	14323	2,85
x35	14206	14330	2,95
x40	14207	14347	3,05
x50	14209	14361	3,25
M1/2"H3/4" x15	14222	14477	3,20
x20	14223	14484	3,30
x25	14224	14491	3,40
x30	14225	14507	3,50
x35	14226	14514	3,60
x40	14227	14521	3,70
x50	14229	14545	3,90
M3/4"H1/2" x15	14232	14569	3,20
x20	14233	14576	3,30
x25	14234	14583	3,40
x30	14235	14590	3,50
x35	14236	14606	3,60
x40	14237	14613	3,70
x50	14239	14637	3,90
M3/4"H3/4" x15	14212	14385	3,20
x20	14213	14392	3,30
x25	14214	14408	3,40
x30	14215	14415	3,50
x35	14216	14422	3,60
x40	14217	14439	3,70
x50	14219	14453	3,90
H1/2"H1/2" x15	14242	14651	2,55
x20	14243	14668	2,65
x25	14244	14675	2,75
x30	14245	14682	2,85
x35	14246	14699	2,95
x40	14247	14705	3,05
x50	14249	14729	3,25
H3/4"H1/2" x15	14262	14835	3,20
x20	14263	14842	3,30
x25	14264	14859	3,40
x30	14265	14866	3,50
x35	14266	14873	3,60
x40	14267	14880	3,70
x50	14269	14903	3,90
H3/4"H3/4 x15	14252	14743	3,20
x20	14253	14750	3,30
x25	14254	14767	3,40
x30	14255	14774	3,50
x35	14256	14781	3,60
x40	14257	14798	3,70
x50	14259	14811	3,90

CONEXIONES PARA LAVADORA



PRÓXIMAMENTE...

TOMA ENTRADA LAVADORA TUERCA LATÓN

• Injertos de nylon

CÓDIGO	CÓDIGO EAN	LONGITUD		P.V.P.
03521	8435136711766	1,5 m.	50	3,75
03522	8435136711773	2 m.	50	4,35
→ 03523	8435136001393	3 m.		6,00



TOMA ENTRADA LAVADORA TUERCA NYLON

• Injertos de nylon

CÓDIGO	CÓDIGO EAN	LONGITUD		P.V.P.
03511	8435136711742	1,5 m.	50	2,90
03512	8435136711759	2 m.	50	3,60



DESAGÜE DE LAVADORA CON CURVA

CÓDIGO	CÓDIGO EAN	LONGITUD		P.V.P.
03531	8435136711780	1,7 m.	50	3,20



DESAGÜE DE LAVADORA EXTENSIBLE

CÓDIGO	CÓDIGO EAN	MEDIDA		P.V.P.
03532	8435136711797	0,60 a 1,60 m.	100	2,60

SIFÓN BOTELLA LATÓN CROMADO



CÓDIGO	CÓDIGO EAN	MEDIDA		P.V.P.
06404	84351367052080	1"1/4 x Ø32 mm.	20	16,00

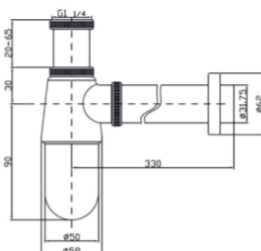

SIFÓN BOTELLA LATÓN CROMADO MINIMALISTA

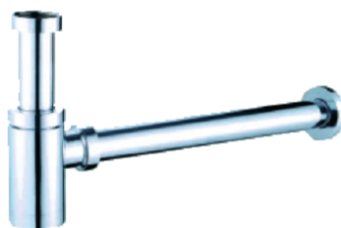

CÓDIGO	CÓDIGO EAN	MEDIDA		P.V.P.
06405	8435136752097	1"1/4 x Ø32 mm.	10	27,00

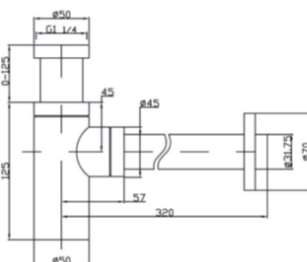

TUBO SIFÓN EXTENSIBLE

- Como novedad el de 1"1/4 tiene salida de diámetro 32 y de 40 mm
- Tuerca metálica

CÓDIGO	CÓDIGO EAN	MEDIDA		P.V.P.
06811	8435136707950	1"1/4 x Ø32 y 40 mm.	100	1,60
06812	8435136707967	1"1/2 x Ø40 mm.	100	1,60



BOTE SIFÓNICO PVC EXTENSIBLE

- Cinco entradas de Ø32 mm. , una salida de Ø50 mm.
- Incluye dos tapones ciegos de 32, un casquillo de 50-40, un casquillo 40-32

CÓDIGO	CÓDIGO EAN		P.V.P.
04801	8435136708032	30	6,80



SIFÓN BOTELLA EXTENSIBLE PEQUEÑO CON TUERCA LOCA 1"1/4

• Sifón de volumen reducido, más pequeño que el sifón de referencia 06512 cuyo tamaño lo hace perfecto para ser instalado en bidets o sitios donde el ahorro de espacio es un factor clave.

CÓDIGO	CÓDIGO EAN	MEDIDA		P.V.P.
06511	8435136000761	1"1/4 x Ø32 mm.	100	2,12



SIFÓN BOTELLA PEQUEÑO CON VÁLVULA 1"1/4

- Rejilla Ø70 mm de acero inoxidable AISI304
- Cadena de bolas de latón cromado
- Sifón de volumen reducido, más pequeño que el sifón de referencia 06512 cuyo tamaño lo hace perfecto para ser instalado en bidets o sitios donde el ahorro de espacio es un factor clave.

CÓDIGO	CÓDIGO EAN	MEDIDA		P.V.P.
06513	8435136000730	1"1/4 x Ø32 mm.	50	2,76



SIFÓN BOTELLA EXTENSIBLE CON TUERCA LOCA 1"1/2

• Incluye junta reductora Ø40 a Ø32 mm.

CÓDIGO	CÓDIGO EAN	MEDIDA		P.V.P.
06512	8435136000419	1"1/2 x Ø40 mm.	100	2,20



SIFÓN BOTELLA EXTENSIBLE CON VÁLVULA 1"1/2

- Rejilla Ø70 mm de acero inoxidable AISI304
- Cadena de bolas de latón cromado
- Incluye junta reductora Ø40 a Ø32 mm.

CÓDIGO	CÓDIGO EAN	MEDIDA		P.V.P.
06514	8435277965141	1"1/2 x Ø40 mm.	50	2,87



SIFÓN DOBLE BOTELLA EXTENSIBLE 1"1/2

• Incluye junta reductora Ø40 a Ø32 mm.

CÓDIGO	CÓDIGO EAN	MEDIDA		P.V.P.
06611	8435136000488	1"1/2 x Ø40 mm.	20	5,30



SIFÓN CURVO EXTENSIBLE CON TUERCA LOCA 1"1/2

• Incluye junta reductora Ø40 a Ø32 mm.

CÓDIGO	CÓDIGO EAN	MEDIDA		P.V.P.
06520	8435136000440	1"1/2 x Ø40 mm.	50	2,30



SIFÓN CURVO EXTENSIBLE CON VÁLVULA 1"1/2

• Rejilla Ø70 mm de acero inoxidable AISI304
• Cadena de bolas de latón cromado
• Incluye junta reductora Ø40 a Ø32 mm.

CÓDIGO	CÓDIGO EAN	MEDIDA		P.V.P.
06521	843136000426	1"1/2 x Ø40 mm.	50	3,40



SIFÓN "Y" CON VÁLVULA

• Rejilla Ø70 mm de acero inoxidable AISI304
• Cadena de bolas de latón cromado
• Incluye junta reductora Ø40 a Ø32 mm.

CÓDIGO	CÓDIGO EAN	MEDIDA		P.V.P.
06532	8435136000471	1"1/2 x Ø40 mm.	60	4,00



RACOR CON TUERCA LOCA 1"1/2 Y ENTRADA AUXILIAR

CÓDIGO	CÓDIGO EAN	MEDIDA		P.V.P.
06804	8435136000723	1"1/2 x Ø40 mm.	100	0,64



SIFÓN DE GOMA

CÓDIGO	CÓDIGO EAN	TIPO	MEDIDA (Ø)		P.V.P.
06402	8435136707868	ABIERTO	30	60	2,87
06403	8435136707875	ABIERTO	35	60	2,87
06502	8435136707899	CERRADO	30	60	3,18
06503	8435136707905	CERRADO	35	60	3,18



VÁLVULA DESAGÜE LAVABO-BIDET

- Rejilla Ø70 mm de acero inoxidable AISI304
- Cadena de bolas de latón cromado

CÓDIGO	CÓDIGO EAN	MEDIDA		P.V.P.
06418	8435136000068	1"1/4 x Ø32 mm.	100	2,12
06415	84351360000532	1"1/2 x Ø40 mm.	100	2,60



TAPÓN FREGADERO DE GOMA

- Universal para familia sifones

CÓDIGO	MEDIDA (Ø)	P.V.P.
A6402	46	0,60
→ 01122	55	0,60



TAPÓN DE GOMA ARMADO

CÓDIGO	CÓDIGO EAN	MEDIDA (Ø)		P.V.P.
01101	8435136711575	30	25	0,45
01103	8435136711582	32	25	0,48
01104	8435136711599	34	25	0,48
01105	8435136711605	36	25	0,50
01106	8435136711612	38	25	0,50
01107	8435136711629	40	25	0,53
01108	8435136711636	42	25	0,53
01109	8435136711643	44	25	0,57
01110	8435136711650	47	25	0,63
01111	8435136711667	51	25	0,73
01112	8435136711674	55	25	0,77
01113	8435136711681	61	25	0,84



REJILLA FILTRO INOX PARA VÁLVULA DESAGÜE

- Filtro de acero superponible en las válvulas de desagüe de Ø70 mm.
- Hace de filtro facilitando el desecho de las impurezas.

CÓDIGO	CÓDIGO EAN	MEDIDA (Ø)	P.V.P.
06901	8435136000129	68 mm.	0,53



CONJUNTO BAÑERA CON REBOSADERO HORIZONTAL

- Cadena de bolas de latón cromado
- Salida medida 1"1/2 x Ø40 mm.
- Incluye junta reductora Ø40 a Ø32 mm.

CÓDIGO	CÓDIGO EAN		P.V.P.
06720	8435136000525	25	6,50



CONJUNTO BAÑERA CON REBOSADERO SIFÓNICO

- Cadena de bolas de latón cromado
- Salida medida 1"1/2 x Ø40 mm.
- Incluye junta reductora Ø40 a Ø32 mm.

CÓDIGO	CÓDIGO EAN		P.V.P.
06735	8435136000549	25	5,30



VÁLVULA PLATO DE DUCHA REGISTRABLE **EXTRA-PLANA**

- Altura total bajo plato: 60 mm.
- Válvula sifónica desmontable diseñada para poder limpiarla fácilmente extrayendo la cesta de residuos interior.
- Transformable (sifónica / no sifónica), simplemente utilizando o no el tapón rojo interno.
- Salida medida 1"1/2 x Ø40 mm.
- Actualmente está disponible únicamente sin cubre-orificio, válida para platos de ducha que tengan su propia rejilla protectora, como la mayor parte de los platos de stone. Próximamente lo estará también con arandela superior metálica y cubre-orificio cromado, para platos acrílicos o sin rejilla protectora.

CÓDIGO	CÓDIGO EAN	MEDIDA		P.V.P.
06428	8435136001188	Ø	40	10,00



Con el tapón rojo la válvula hace de sifón; sin él la válvula no hace de sifón.



Cesta interior fácilmente extraíble para una sencilla limpieza de la válvula.



VÁLVULA PLATO DE DUCHA REGISTRABLE

- Válvula sifónica con cesta de residuos desmontable, de fácil limpieza.
- Disponible en dos medidas: Ø60 mm. y Ø90 mm.
- Salida 1"1/2 x Ø40 mm.

CÓDIGO	CÓDIGO EAN	MEDIDA		P.V.P.
06426	8435136000747	Ø 60 mm.	100	4,35
06427	8435136000457	Ø 90 mm.	50	6,25



VÁLVULA PLATO DE DUCHA SIMPLE

- Salida medida 1"1/2 x Ø40 mm.

CÓDIGO	CÓDIGO EAN		P.V.P.
06425	8435136000501	100	2,65



VÁLVULA PLATO DE DUCHA SIFÓNICA

- Salida medida 1"1/2 x Ø40 mm.

CÓDIGO	CÓDIGO EAN		P.V.P.
06423	8435136000518	100	2,90

VÁLVULA CLIC CLAC TAPÓN GRANDE UNIVERSAL

- 100% universal, válida para lavabos con y sin rebosadero
- Fabricada en latón cromado
- Medida 1"1/4
- Caja individual con euro-colgador



CÓDIGO	CÓDIGO EAN		P.V.P.
06411	8435136752165	50	12,20

Recambios:

- Membrana suelta para el tapón (código 06411M - P.V.P. 0,80 €)

También disponible sin la parte inferior que va instalada debajo del lavabo, pudiendo ser instalada roscando el tornillo (rosca M6) en la parte inferior de cualquier válvula de plástico convencional haciendo así la instalación más económica y rápida, evitando desmontar o cambiar el sifón:

PARTE SUPERIOR CLIC CLAC TAPÓN GRANDE

CÓDIGO	CÓDIGO EAN		P.V.P.
06414	8435136000051	50	8,20



VÁLVULA CLIC CLAC TAPÓN GRANDE EN BLISTER

- 100% universal, válida para lavabos con y sin rebosadero
- Fabricada en latón cromado
- Medida 1"1/4
- Empaquetado en **blister** a todo color con euro-colgador

CÓDIGO	CÓDIGO EAN		P.V.P.
06311	8435136001317	50	12,00

Recambios:

- Membrana suelta para el tapón (código 06411M - P.V.P. 0,80 €)



VÁLVULA CLIC CLAC BLANCA UNIVERSAL

- 100% universal, válida para lavabos con y sin rebosadero
- Fabricada en latón lacado en blanco
- Medida 1"1/4
- Caja individual con euro-colgador

CÓDIGO	CÓDIGO EAN		P.V.P.
06411B	8435136001300	50	14,00

Recambios:

- Membrana suelta para el tapón (código 06411M - P.V.P. 0,80 €)



VÁLVULA CLIC CLAC TAPÓN PEQUEÑO UNIVERSAL

- 100% universal, válida para lavabos con y sin rebosadero
- Fabricada en latón cromado
- Medida 1"1/4
- Caja individual con euro-colgador

CÓDIGO	CÓDIGO EAN		P.V.P.
06412	8435136752172	50	10,60

Recambios:

- Membrana suelta para el tapón (código 06411M - P.V.P. 0,80 €)

También disponible sin la parte inferior que va instalada debajo del lavabo, pudiendo ser instalada roscando el tornillo (rosca M6) en la parte inferior de cualquier válvula de plástico convencional haciendo así la instalación más económica y rápida, evitando desmontar o cambiar el sifón:

PARTE SUPERIOR CLIC CLAC TAPÓN PEQUEÑO

CÓDIGO	CÓDIGO EAN		P.V.P.
06417	8435136000181	50	7,00

VÁLVULA CLIC CLAC TAPÓN CUADRADO UNIVERSAL

- 100% universal, válida para lavabos con y sin rebosadero
- Fabricada en latón cromado
- Medida 1"1/4
- Caja individual con euro-colgador



CÓDIGO	CÓDIGO EAN		P.V.P.
06413	8435136000044	50	11,90

Recambios:

- Membrana suelta para el tapón (código 06411M - P.V.P. 0,80 €)

También disponible sin la parte inferior que va instalada debajo del lavabo, pudiendo ser instalada roscando el tornillo (rosca M6) en la parte inferior de cualquier válvula de plástico convencional haciendo así la instalación más económica y rápida, evitando desmontar o cambiar el sifón:

PARTE SUPERIOR CLIC CLAC TAPÓN CUADRADO

CÓDIGO	CÓDIGO EAN		P.V.P.
06416	8435136000075	50	9,56



Distribuidor:

P.O.Box 93
46910 Benetuser
Valencia-Spain
Telf.: +34 960 113 457
Fax: +34 963 214 332
ever@evercomercial.es
www.evercomercial.es